



HISTORISCHE BAUSUBSTANZ und WÄRMEDÄMMUNG

Beispiele aus Tirol



Ing. Mag. Thomas Unterkircher

BAULICHE MASSNAHMEN ZUR ENERGETISCHEN VERBESSERUNG:

 **Eingriff
in ein bauphysikalisches System**

 **Eingriff
in ein architektonisches System**

HISTORISCHE BAUSUBSTANZ

ORTSBILDSCHUTZ IN TIROL

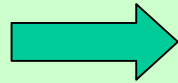

SCHUTZZONEN



KERN- UND RANDZONEN

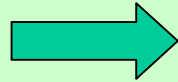

CHARAKTERISTISCHE GEBÄUDE



UMGEBUNGSZONEN

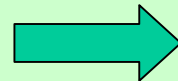

SICHTZONEN

SCHUTZ DER HISTORISCHEN BAUSUBSTANZ

DENKMALSCHUTZ

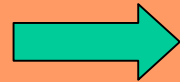

Einzeldenkmale



Denkmalensembles

WEITERE MASSNAHMEN UND PROGRAMME



Dorferneuerung

Amt der Tiroler Landesregierung



Ortssatzungen der Gemeinden

SCHUTZ DER HISTORISCHEN BAUSUBSTANZ

DENKMALSCHUTZ

Bundesrecht

Denkmalschutzgesetz
(DMSG 1999)

**Bundesdenkmalamt
Landeskonservatorat für Tirol**

www.bda.at
e-mail: tirol@bda.at

ORTSBILDSCHUTZ

Landesrecht

Tiroler Stadt- und Ortsbildschutzgesetz
(SOG 2003)

Gemeindeamt bzw. Bauamt

Innsbruck:
Stadtmagistrat/ MA III/ Stadtplanung

www.innsbruck.at
e-mail: stadtplanung@magibk.at

DENKMALSCHUTZ - ORTSBILDSCHUTZ

DENKMALSCHUTZ

Substanzschutz

**INNERES UND
ÄUSSERES VON
OBJEKTEN IST VOM
SCHUTZ UMFASST**

ORTSBILDSCHUTZ

**Schutz des Orts-
und Straßenbildes**

**SCHUTZ UMFASST
PRIMÄR DAS
ÄUSSERE
ERSCHEINUNGSBILD**

DENKMALSCHUTZ - ORTSBILDSCHUTZ



LEGENDE

 Schutzzone
gem. §8, SOG 2003

Quelle
Stadtplanung - BGO

Stand
Oktober 2005

Kartengrundlage
Stadt Innsbruck

Planerstellung
Information u. Organisation - GIS



1:25.000

SCHUTZZONEN IN INNSBRUCK (SOG 2003)

TIROLER BAUORDNUNG

**Maßnahmen der energetischen Sanierung wie
Fassadendämmung, Fenstertausch,
Dachdämmung u.a.:**

KEINE BEWILLIGUNGS- UND ANZEIGEPFLICHT

**Sofern allgemeine bautechnische Erfordernisse nicht
wesentlich berührt werden und dadurch die äußere
Gestaltung des Gebäudes nicht wesentlich berührt wird**

**Jede Veränderung oder die Zerstörung
eines Denkmals ist
bewilligungspflichtig !**

BEWILLIGUNGSPFLICHT FÜR DENKMALE

SCHUTZZONEN und CHARAKTERISTISCHE GEBÄUDE

- **Tiroler Bauordnung** und
- **Stadt- und Ortsbildschutzgesetz (SOG 2003)**



Bewilligungspflicht u.a. für

- ! Austausch von Fenstern,
Außentüren und Toren**
- ! Erneuerung von Fassaden,
Fassadenanstrichen und
Dacheindeckungen**

SOG 2003:

...die Bewilligung ist zu erteilen, ...wenn das Vorhaben das charakteristische Gepräge...nicht beeinträchtigt...

Gutachten des

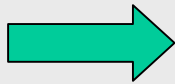

**SACHVERSTÄNDIGENBEIRATES (SVB) BZW. DES
GEMEINDEVERTRETERS IM SVB**

im Bewilligungsverfahren

**ENERGETISCHE SANIERUNG
UND ORTSBILDSCHUTZ**

Häufige Problemfelder bei Maßnahmen der energetischen Verbesserung

- Fassade
- Fenster
- Dachausbau - Dachanschluss

Begutachtung

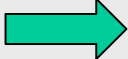
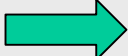
-  außenseitig nicht vertretbar
-  außenseitig vertretbar – ohne Auflagen
-  außenseitig vertretbar – mit Auflagen



Innsbruck Altstadt - Helblinghaus



Innsbruck - Leopoldstraße

ENERGETISCHE SANIERUNG
UND ORTSBILDSCHUTZ

FASSADE - DÄMMUNG

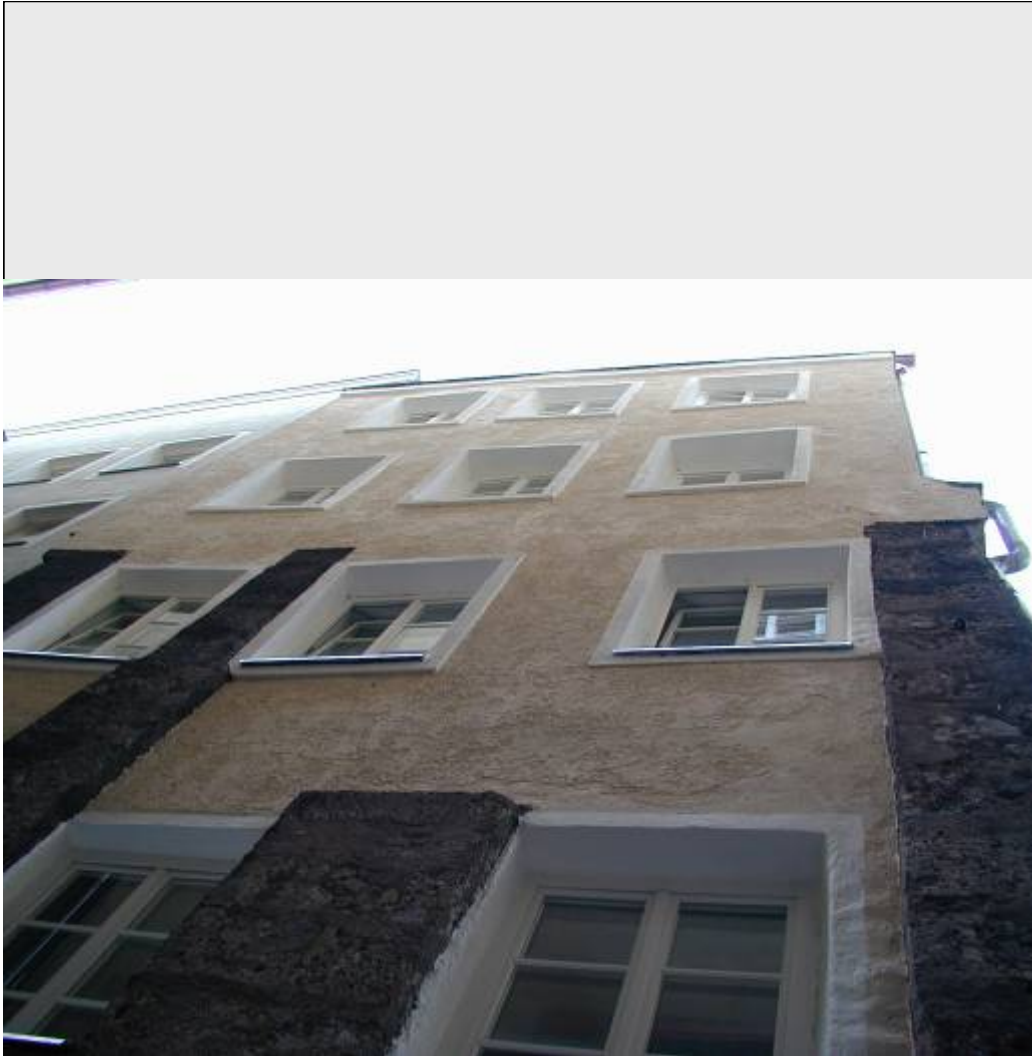

Innsbruck - Altstadt



Innsbruck - Innstraße

ENERGETISCHE SANIERUNG
UND ORTSBILDSCHUTZ

FASSADE - DÄMMUNG



Innsbruck - Mühlau

ENERGETISCHE SANIERUNG
UND ORTSBILDSCHUTZ

FASSADE - DÄMMUNG



Vorher



Nachher

ENERGETISCHE SANIERUNG
UND ORTSBILDSCHUTZ

FENSTER



Innsbruck – Saggen

ENERGETISCHE SANIERUNG
UND ORTSBILDSCHUTZ

FENSTER



Innsbruck Hötting

ENERGETISCHE SANIERUNG
UND ORTSBILDSCHUTZ

FENSTER



Innsbruck Museumstraße



Innsbruck Innstraße

ENERGETISCHE SANIERUNG
UND ORTSBILDSCHUTZ

FENSTER

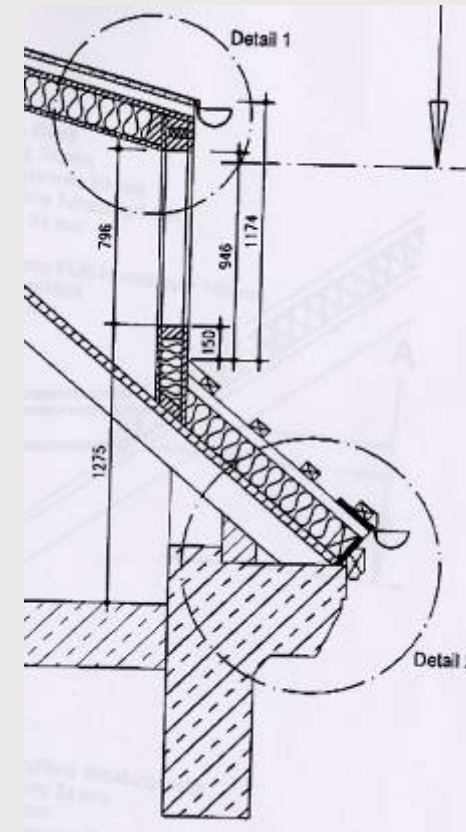

Systemdetail

Innsbruck – St. Nikolaus

ENERGETISCHE SANIERUNG
UND ORTSBILDSCHUTZ

DACHAUSBAU



Innsbruck – Hötting

Innsbruck – Saggen

ENERGETISCHE SANIERUNG
UND ORTSBILDSCHUTZ

DACHAUSBAU

LITERATURHINWEISE + FOTONACHWEIS

Gesetzestexte im Internet

<http://ris.bka.intra.gv.at>

SOG 2003 mit Erläuterungen

Hartlieb, Andrea und Wolf, Dieter (Hg.):

SOG 2003 Tiroler Stadt- und Ortsbildschutzgesetz 2003,

NWV Neuer Wissenschaftlicher Verlag, Wien-Graz 2003

Fotos

- Stadtplanung Innsbruck
- Privatfotografien des Verfassers

HISTORISCHE BAUSUBSTANZ und WÄRMEDÄMMUNG

Beispiele aus Tirol



Ing. Mag. Thomas Unterkircher